

ES

INTERRUPTOR HORARIO DIGITAL

Programación por menú - Display retroiluminado

Modelo Diário o Semanal - modelo con 1 canal o con 2 canales

Serie: V002



PE - DEIONN096 (ES) 05/23



ESPAÑOL

Instrucciones
de instalación,
programación y uso

Índice

INFORMACIÓN Y ADVERTENCIAS

| | |
|---|----------------|
| ACERCA DE LA SEGURIDAD | pág. 3 |
| 1- Descripción del equipo | pág. 4 |
| 1.1) Características de funcionamiento | pág. 4 |
| 1.2) 1ª introducción de la batería | pág. 5 |
| 1.2.1) Indicación de batería descargada | pág. 5 |
| 1.2.2) Sustitución de la batería | pág. 5 |
| 1.3) Características técnicas | pág. 6 |
| 1.4) Conexiones eléctricas | pág. 6 |
| 1.5) Display | pág. 7 |
| 1.6) Teclas | pág. 7 |
| 1.6.1) Funciones especiales de las teclas | pág. 8 |
| 1.6.2) Accesos directos de las teclas | pág. 8 |
| 1.6.3) Operación de reset | pág. 8 |
| 2 - Primer encendido | pág. 9 |
| 3 - Menú y programación | pág. 10 |
| 3.1) Menú – vista panorámica | pág. 10 |
| 3.2) Prioridad de forzados y programas | pág. 11 |
| 3.3) Ejemplo de programas | pág. 11 |
| 4- Menú «PROGRAMA» (Programas) | pág. 12 |
| 4.1) Crear un nuevo programa Time | pág. 12 |

| | |
|--|----------------|
| 4.1.2.a) Realización de un programa con duración más allá de la medianoche | pág. 14 |
| 4.2) Señalización de memoria de programas llena | pág. 14 |
| 4.3) Visualización o modificación de un programa TIME ya almacenado | pág. 14 |
| 5 - Menú «VACACIONES» | pág. 15 |
| 5.1) Crear un nuevo programa VACACIONES | pág. 15 |
| 5.2) Visualización o modificación de un programa VACACIONES ya memorizado | pág. 16 |
| 6 - Cancelar un programa | pág. 17 |
| 7 - Menú «MANUAL» | pág. 18 |
| 8 - Menú «OPCIONES» | pág. 19 |
| 8.1) Cambio de idioma | pág. 19 |
| 8.2) Configuraciones (CONFIG.) | pág. 20 |
| 8.3) Mantenimiento (MANUTENC) | pág. 20 |
| 8.3.a) Gestión de las operaciones de mantenimiento | pág. 21 |
| 8.4) Cuenta horas | pág. 21 |
| 8.5) Retroiluminación | pág. 22 |
| 8.6) Garantía | pág. 22 |
| 8.7) Información | pág. 22 |



¡IMPORTANTE!

Las instrucciones son únicas para todos los modelos. En las imágenes que se presentan a continuación se representa el modelo más completo (semanal con 2 canales y con la posibilidad del cambio automático de la hora legal); en la programación de los otros modelos algunos parámetros o símbolos visualizados sobre la pantalla no se encontrarán presentes.



INFORMACIÓN Y ADVERTENCIAS ACERCA DE LA SEGURIDAD



Se recomienda leer atentamente estas instrucciones de instalación y uso y conservarlas para consultas futuras. El fabricante se reserva la facultad de introducir todos los cambios técnicos y de fabricación que considere necesarios sin obligación de previo aviso.



Importante: la instalación, la conexión eléctrica y la puesta en funcionamiento de los dispositivos y equipos deben ser llevados a cabo por personal cualificado cumpliendo con las normas y leyes vigentes.



Antes de realizar cualquier trabajo en el dispositivo corte la alimentación de red de 230V~.

- No conecte o alimente el equipo si alguna de sus partes está visiblemente dañada.
- Después de la instalación se debe garantizar la inaccesibilidad a los bornes si no se usan las herramientas adecuadas.
- El fabricante declina toda responsabilidad en cuanto al uso de productos que deban cumplir normas especiales pertinentes al ambiente y/o a la instalación.
- Este aparato debe destinarse solo al uso para el cual ha sido fabricado. Cualquier otro uso se considerará inadecuado y peligroso.

ELIMINACIÓN DE EQUIPOS ELÉCTRICOS Y ELECTRÓNICOS VIEJOS

Este símbolo en el producto o en su embalaje indica que este producto no se puede tratar como desecho doméstico. Al contrario, se tendrá que llevar a un punto de recogida determinado para el reciclaje de los equipos eléctricos y electrónicos, como por ejemplo: - puntos de venta, si se compra un producto nuevo similar al que hay que eliminar - puntos de recogida locales (centros de recogida de desechos, centros locales de reciclaje, etc.). Asegurarse de que el producto se desecha correctamente, ayuda a prevenir potenciales consecuencias negativas para el medio ambiente y la salud, que podrían causarse con una eliminación inadecuada de este producto. El reciclaje de los materiales ayuda a conservar los recursos naturales. Para mayor información acerca del reciclaje de este producto, póngase en contacto con nuestra oficina local, su servicio de eliminación de desechos domésticos o la tienda donde ha comprado este producto.



ES 1 - Descripción del equipo

Los interruptores digitales TIME semanales con 1 o 2 salidas de relé (de uno o dos canales) y modelos con la posibilidad del cambio automático de la hora legal (+/- 1h auto), tienen un display retroiluminado y la modalidad de programación es fácil e intuitiva, gracias a la navegación mediante menús. Representan además la solución definitiva para la gestión de cargas en base al tiempo. ¡ Son ideales para el uso en edificios residenciales, industriales, escuelas, oficinas, lugares públicos, etc.

Modelos disponibles - 2 moduli DIN

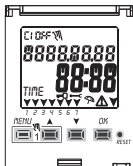

- Modelo Diálogo
- Modelo Semanal
- 1 canal

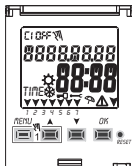

- Modelo Diálogo
- Modelo Semanal
- 1 canal
- Cambio de hora legal
±1h automático

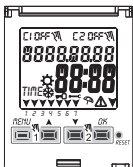

- Modelo Semanal
- 2 canales
- Cambio de hora legal
±1h automático

Nota: posibilidad de instalación en la parte posterior del cuadro con accesorios opcionales



1.1) Características de funcionamiento y peculiaridades (dependiendo del modelo)

- Dimensiones del dispositivo (LxPxH): 35 x 60 x 90 (2 módulos DIN)
- Dispositivo de programación diaria/semanal, guiada mediante menú con lectura de las indicaciones en el display retroiluminado de color blanco..
- Modelos con una o dos salidas de mando de relé.
- Calendario: año - mes - día - hora y minutos.
- Configuración de la fecha/hora con cambio automático de la hora legal.
- Menú multilingüe: Italiano - Inglés - Alemán - Francés - Español.
- Capacidad de la memoria: 58 programas ON/OFF que se pueden configurar libremente.
- Tiempo mínimo de programación temporal ON/OFF de 1 segundo
- Tiempos de programación de 1d a 7d por día y/o bloques de días (mod. semanales) de 1h a 24h de 1 min a 59 min de 1 sec a 59 sec
- Programación en segundos, ideal para la activación de campanas escolares o sirenas de inicio y final de trabajo.
- Programación de intervenciones situadas entre la medianoche utilizando un solo programa.
- Tipos de programas:
 - Temporales (TIME),
 - Vacaciones (suspensión de los programas durante un periodo temporal establecido con anterioridad)
- Posibilidad de introducción de 1 o varios programas «Vacaciones» (suspensión de los programas Time en curso) de un mínimo de 1 día a un máximo de 12 meses.
- Memoria permanente para el almacenamiento de los programas.
- Posibilidad de cancelación rápida del programa seleccionado.
- Menú de cancelación de los programas.
- Posibilidad de forzado (ON/OFF) manual permanente o temporal.
- Programación del mantenimiento de las cargas conectadas.
- Función cuenta horas para controlar las horas de funcionamiento de la carga.
- Menú garantía: visualización del tiempo transcurrido desde la conexión del producto.
- Display retroiluminado color blanco.
- Gestión de la retroiluminación del display: temporizado 6 s / fijo ON / fijo OFF.
- Batería ecológica de LITIO sustituible sin desmontar el dispositivo de su soporte.
- Reserva de carga garantizada por la batería de litio (sustituible) alrededor de 4/5 años.
- Bloqueo del teclado.
- Cristal con bisagras y con emplomado.

1.2) 1ª INTRODUCCIÓN DE LA BATERÍA

Abra la puerta de la batería hacia la izquierda ① e introduzca la batería en el soporte correspondiente con el polo positivo dirigido hacia arriba ②.

Cierre bien la tapa del compartimento hacia la derecha ③.

Conecte y active la alimentación de red de 230 V (véase el apartado 1.4)

Configure los datos requeridos, como se describe en el capítulo 2 - PRIMER ENCENDIDO.

En ausencia de alimentación de red de 230 V~, la fecha y la hora actuales se mantienen actualizadas gracias a la batería de respaldo (reemplazable) con una reserva de carga de 4/5 años aproximadamente.

El idioma, los programas, y todas las configuraciones introducidas con anterioridad, están seguros en una memoria permanente.

1.2.1) INDICACIÓN DE LA BATERÍA DESCARGADA

Quando la batería alcanza un nivel de umbral mínimo, **al producirse la falta de tensión de red** en el display aparece el mensaje **BATTERY** y el símbolo  parpadeando durante unos segundos. Para revisar el mensaje con la pantalla apagada, presione brevemente la tecla **OK**.

1.2.2) SUSTITUCIÓN DE LA BATERÍA DESCARGADA

• Desactive la alimentación de red de 230 V.

*Nota: en el display aparecen el mensaje **BATTERY** y el símbolo .*

• Abra la tapa de la batería hacia la izquierda ① e introduzca la batería en el soporte correspondiente con el polo positivo dirigido hacia arriba ②.

Cierre bien la tapa del compartimento de la batería hacia la derecha ③.

• Vuelva a activar la alimentación de red de 230 V.

Nota: el dispositivo conserva en la memoria todos los datos configurados con anterioridad (con excepción de los forzados manuales).

El dispositivo muestra en el display la pantalla para la selección del idioma.

Presione varias veces el botón OK, para confirmar todas las configuraciones conservadas en la memoria hasta que aparezca la pantalla principal de funcionamiento normal (visualización del estado de los canales, la fecha y la hora actuales).

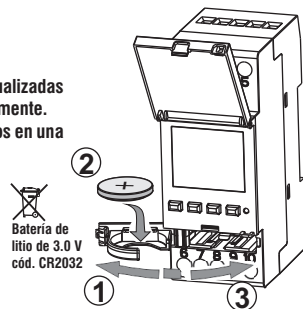

i En caso de falta de energía eléctrica (ej. "apagón") el interruptor digital:

- desactiva el(los) relé(s);
- apaga la retroiluminación, si está activa
- muestra la fecha y la hora parpadeando durante unos 5 segundos, luego pasa a la modalidad **stand-by** (pantalla apagada). Al pulsar la tecla OK se reactiva la pantalla parpadeante durante unos segundos.
- cuando se restaura la tensión de la red, el dispositivo vuelve a su funcionamiento normal, manteniendo todos los datos previamente programados en la memoria.





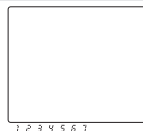





unos
5 SEC.



ES 1.3) Características técnicas

| | |
|--|--|
| Tensión de alimentación | 230 V c.a. +/- 10% |
| Frecuencia | 50 Hz |
| Tipo de salida | 1 o 2 relés con contacto conmutado, unipolares, libres de potencial: NA/COM/NC 16(2) A/250V~ |
| Tipo de acción, desconexión y equipo | 1 B S U / electrónico |
| Sección de los cables en los bornes | 1...6mm ² |
| Batería de reserva reemplazable | de litio de 3 V cód. CR2032 |
| Reserva de carga en caso de falta de red | alrededor de 4/5 años desde el primer encendido, garantizada por la batería de litio (sustituible) |
| Tensión de impulso nominal | 4kV |
| Software | clase A |
| Precisión de funcionamiento | +/-1 s/día a 25 °C |
| Assorbimento/Autoconsumo | 7,5 VA |
| Grado de protección | IP20 |
| Tipo de aislamiento | clase II  |
| Grado de contaminación | 2 |
| Instalación | barra DIN - en la parte posterior del cuadro (con KIT opcional) |
| Temperatura de funcionamiento | de -20 °C a +55 °C |
| Temperatura de almacenamiento | de -30 °C a +60 °C |
| Normativa del marcado CE | LVD/EMC EN60730-2-7 |
| Idiomas disponibles en el equipo | Italiano, Inglés, Alemán, Francés, Español |

Potencia máxima controlable

| | | | |
|--|---|---|---|
|    |  |  |   LED |
| 2300W | 700W | 290W (35 µF) | 105W (max. 7 lamp. x 15W) |

1.4) Conexiones eléctricas

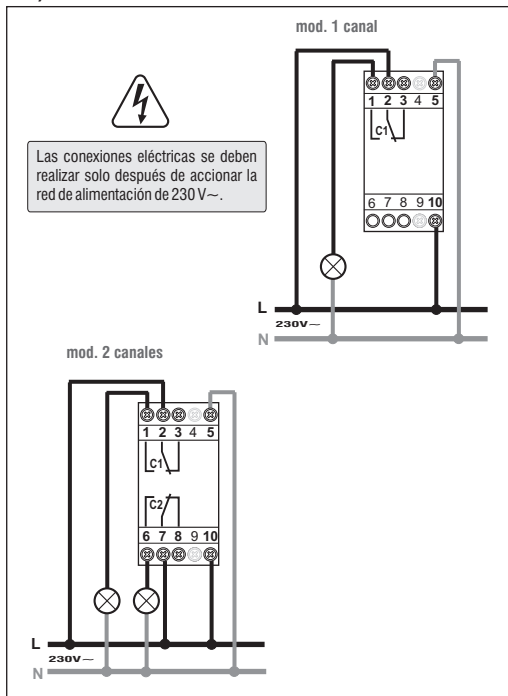

1.5) DISPLAY

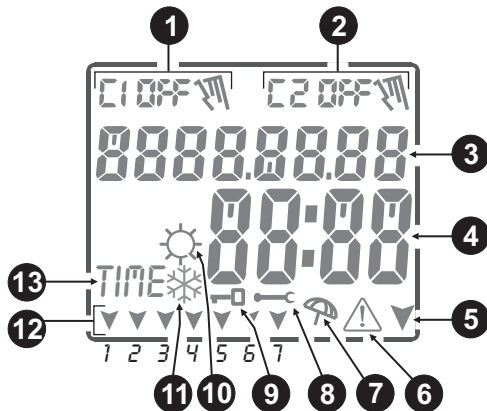

- 1 Campo **Canal 1** (estado del relé 1)
- 2 Campo **Canal 2** (estado del relé 2) *solo mod. de dos canales*
- 3 Indicación Fecha / Textos para la navegación o programación
- 4 Indicación Horas y Minutos / Funciones en los menús / Valores de los parámetros
- 5 Flecha de navegación (menú o submenú siguiente)
- 6 Icono **¡ATENCIÓN!**
- 7 Icono **Vacaciones** (suspensión de los programas en ejecución)
- 8 Icono para **Mantenimiento** programado de la carga conectada
- 9 Icono "Bloqueo del teclado"
- 10 Icono período **hora legal** ☀️ (conmutación de verano) (para modelo preestablecido)
- 11 Icono período **hora solar** ❄️ (conmutación de invierno) (para modelo preestablecido)
- 12 Campo **día de la semana** (en los mod. diarios solamente para el día actual)
- 13 Indicación de **configuración de programas horarios** (TIME)

1.6) TECLAS

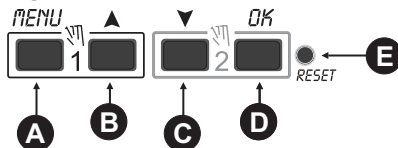



- A **Entrada / Salida** de los menús-submenús
- B Mueve la lista hacia **arriba / aumenta** el valor
- C Mueve la lista hacia **abajo / reduce** el valor
- D **Confirma configuración**
- E **Reset** (no se cancela ninguna configuración introducida - punto 1.6.3)





IMPORTANTE: para mayor información sobre las funciones de los botones consulte las secciones correspondientes.

ES 1.6.1) Funciones especiales de las teclas

Para **ejecutar** una de las funciones que se describen abajo hay que posicionarse en la **pantalla principal**

| Función | Presione la combinación de las teclas |
|---|--|
| Bloquear /desbloquear las teclas (↔) |  2 segundos |
| Acceso directamente al menú «Manual» para la activación / desactivación del forzado temporal o permanente, véase el capítulo 7. |  para canal 1  para canal 2 |

1.6.2) Accesos directos de las teclas

| Función | Presione la(s) tecla(s) |
|--|--|
| Salida inmediata de los menús o submenús |  6 seg. hasta que se muestre «← →», cuando se suelte, se mostrará la pantalla principal |
| en el menú de programas, se accede al primer programa libre que hay que configurar |  2 segundos |
| en el menú de programas, elimina rápidamente el programa seleccionado |   presione simultáneamente durante 6 segundos |

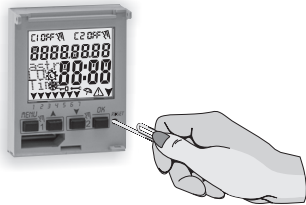

1.6.3) OPERACIÓN DE RESET

El Reset reinicializa el interruptor horario y se usa si se manifiestan visualizaciones anómalas o problemas de funcionamiento. Si se presiona delicadamente el pulsador de Reset con un objeto puntiagudo, el interruptor horario realiza un lamp-test: se encienden todos los segmentos del display y aparece entonces la pantalla de selección del idioma. Con la operación de Reset se pierden el bloqueo del teclado y posibles forzados manuales activos. Se mantienen todas las configuraciones: fecha, hora actuales, los programas, los datos correspondientes al mantenimiento, cuenta horas, garantía.

Para reactivar el dispositivo, desde la pantalla de selección del idioma, **presione varias veces el botón OK** para confirmar todas las configuraciones conservadas en la memoria hasta que aparezca la pantalla principal de funcionamiento normal (estado de los canales y la fecha y hora actuales).

¡¡IMPORTANTE! Programe el interruptor horario con la tensión de red de 230V encendida.

¡¡IMPORTANTE! en la programación, las configuraciones efectuadas también con las teclas ▲▼ deben confirmarse presionando OK; la aparición del mensaje **OKAY** durante algunos segundos indica que los datos se han introducido correctamente en la memoria permanente.

De lo contrario, una vez pasados 2 minutos (10 minutos para las configuraciones «programas» y «cuenta horas»), el interruptor digital regresa a la pantalla inicial “Funcionamiento normal” y las modificaciones parciales no quedan guardadas.

8  Presione la tecla ▲ o ▼ por impulsos para aumentar/reducir valor por valor; o manténgala presionada para aumentar/reducir el valor rápidamente.

2 - PRIMER ENCENDIDO (selección del idioma, introducción del año, mes, día, hora y minutos actuales, configuración de la hora legal/solar) ES

El equipo está configurado con los parámetros predeterminados. Después de introducir la batería (véase el punto 1.2) y conectar la alimentación eléctrica, el equipo realiza un reset del display (lamp-test); sucesivamente es preciso llevar a cabo el siguiente procedimiento:

Para seleccionar/configurar los datos, presione las teclas ▲▼, y presione la tecla OK para confirmar y pasar al campo sucesivo.

- Seleccione el idioma deseado.
- Configure el año, el mes y el día actuales.
- Configure la hora y los minutos actuales (manteniendo presionada la tecla ▲ o ▼ el cuenta horas avanza rápidamente).

En el display aparece durante unos segundos **OKAY** y luego aparece la pantalla para configurar la hora legal/solar.

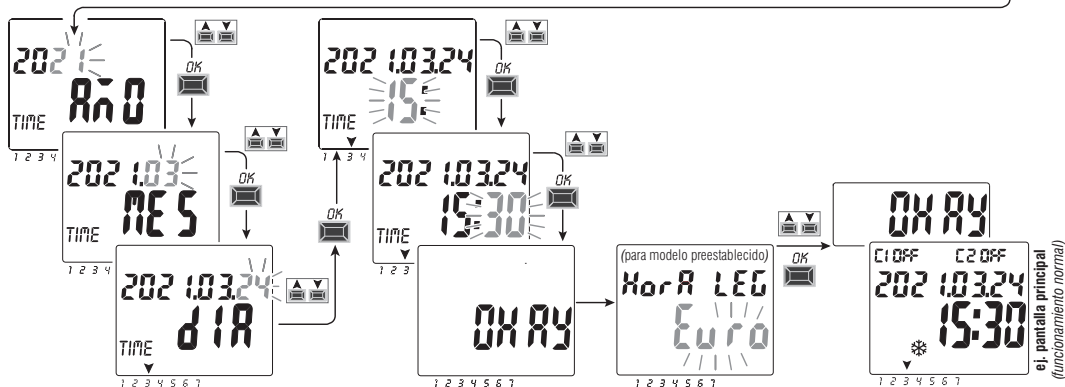

e.j. pantalla principal (funcionamiento normal)

Configure la hora legal o solar. Seleccione entre **EURO - LIBR - NADA** y confirme con **OK**. *Nota: la configuración LIBR debe programarse.*

| Posibles selecciones en el display | Comutación de verano +1 h (⚙️ hora legal) | Comutación de invierno -1 h (❄️ hora solar) |
|--|---|---|
| Euro = Europa Central UTC+1 (default) | Último domingo de marzo | Último domingo de octubre |
| Libr | Mes / Semana / Día / Hora libremente programables | Mes / Semana / Día / Hora libremente programables |
| nada | Ninguna | Ninguna |

ES 3 - MENÚ Y PROGRAMACIÓN

3.1) Menú – vista panorámica - Los menús enumerados son 5 en la secuencia presente en el aparato:

1 PROGRAMA (Programas)

- Número de programas libres
- Selección del nº de Programa
- Selección del canal (solo dos canales)
- Selección del día y/o bloques de días (sólo mod. Semanales)
- Programa TIME ON (encendido) *introducción de datos*
- Programa TIME OFF (apagado) *introducción de datos*

2 CANC PRG (Cancelación del programa)

- Cancelación de un solo programa
- Cancelación de todos los programas

3 VACACION

- Número de programas libres
- Selección del nº de programa
- Selección del canal (solo dos canales)
- Configuración «OFF» MES - DÍA
- Configuración «ON» MES - DÍA

4 MANUAL (forzado del relé)

- Selección del canal (solo en el modelo con dos canales)
- AUTO
- ON PERM manual permanente
- OFF PERM manual permanente
- ON TEMP manual temporal
- OFF TEMP manual temporal

5 OPCIONES

- Selección del idioma
- Configuraciones TIME
- Mantenimiento
- Cuenta horas
- Luz LED (retroiluminación)
- Garantía
- Información

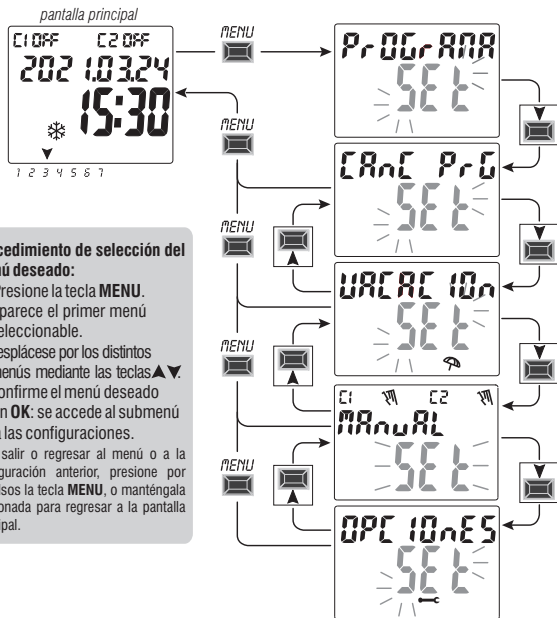

3.2) Prioridad de forzados y programas

A cada tipo de programa/funcionamiento se le asigna una prioridad, como puede verse en la representación abajo a la derecha.

El(los) relé(s) de salida se activan según las prioridades establecidas.

IMPORTANTE: todos los programas (TIME) introducidos resultan activos al mismo tiempo independientemente de su posición, en el caso de superposición de los mandos en la misma salida, esta se activa o permanece activada si por lo menos un programa la está accionando (OR LÓGICO).

PRIORIDAD MÁXIMA

**Forzado manual
permanente o temporal**

Programas "Vacaciones"

Programmi TIME

3.3) Ejemplo de programas

Ejemplo de programación del modelo Diario

P01 = C1: ON a las 06:05 h, OFF a las 08:30 h.

P02 = C1: ON a las 15:00 h, OFF a las 21:00 h.

P03 = C1: ON a las 12:00 h, durante 6 segundos.

P04 = C1: ON a las 23:00 h, OFF a las 06:00 h.
del día siguiente.

P05 = C1: ON a las 10:00 h, OFF a las 11:00 h.

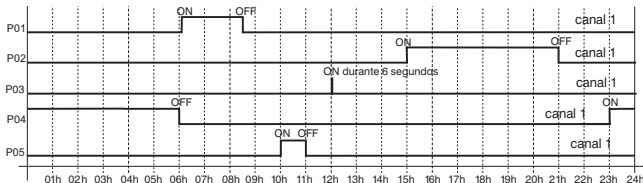

Ejemplo de programación del modelo Semanal

P01 = C1: de Lunes a Viernes, ON de las 06:05 h, OFF a las 08:30 h.

P02 = C2: de Lunes a Viernes, ON de las 15:00 h, OFF a las 21:00 h.

P03 = C1 + C2: ON de las h06:00 del Sábado,
OFF a las h 18:00 del Domingo.

P04 = C1 + C2: ON de las h23:00 del Lunes,
OFF a las h 06:00 del Martes.

P05 = C1 + C2: ON de las h 06:00 del Martes,
OFF a las h 23:30 del Miércoles.

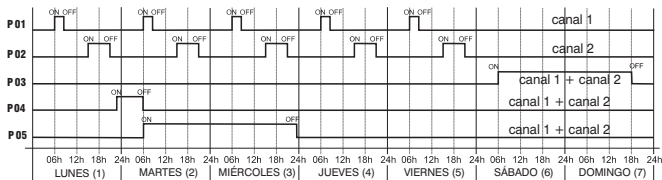

ES 4 - Menú «PROGRAMA» (Programas)

Este menú permite **crear, verificar, modificar y borrar** los programas TIME.

4.1) CREAR UN NUEVO PROGRAMA TIME

1. Al presionar la tecla **MENU**: se accede al primer menú (**PROGRAMA SET**). Confirme con **OK**. Durante casi 2 segundos aparece el número de programas libres, y aparece entonces en modo intermitente el primer Programa gratuito disponible Ejemplo: **P09**
2. Seleccione el programa deseado con las teclas **▲▼**. Confirme con **OK**.

- Si hay dos programas memorizados, al tener presionada durante 2 segundos la tecla **▲** aparece el primer programa libre para configurar.
- Si se presionan al mismo tiempo durante 2 segundos las teclas **▲▼**, se borra rápidamente el programa seleccionado.

i Si se memorizan programas **Vacacion**, en este menú no aparecen.

3. Con las teclas **▲▼** seleccione el canal **C1** o **C2** o **ambos** (solo en el modelo con dos canales). Confirme con **OK**.

Solo para modelos semanales

4. Con las teclas **▲▼** seleccione el **día y/o bloques de días** que debe iniciar el programa (default: 1 = Lunes). Día o grupos de días seleccionados, la flecha señala el día seleccionado (ejemplo 7 = Domingo). Confirme con **OK**.

| TABLA DE DÍA O DE GRUPO DE DÍAS | |
|-------------------------------------|-------------------------------|
| (sólo mod. Semanales) | |
| ▼ 1 2 3 4 5 6 7 1 2 3 4 5 6 7 | Lunes de Lunes a Sábado |
| ▼ 1 2 3 4 5 6 7 1 2 3 4 5 6 7 | Martes de Lunes a Viernes |
| ▼ 1 2 3 4 5 6 7 1 2 3 4 5 6 7 | Miércoles Sábado y Domingo |
| ▼ 1 2 3 4 5 6 7 1 2 3 4 5 6 7 | Jueves todos los días |
| ▼ 1 2 3 4 5 6 7 1 2 3 4 5 6 7 | Viernes |
| ▼ 1 2 3 4 5 6 7 1 2 3 4 5 6 7 | Sábado |
| ▼ 1 2 3 4 5 6 7 1 2 3 4 5 6 7 | Domingo |

pantalla principal

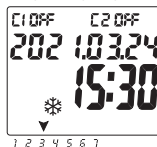

MENU



OK

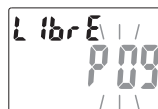
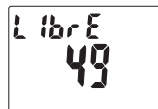

▲▼

OK



▲▼

OK



▲▼

OK

1 2 3 4 5 6 7

continúa

Programa **TIME ON**:

5. Con las teclas ▲ ▼ introduzca la hora de encendido **ON** (default 00). Confirme con **OK**.
6. Con las teclas ▲ ▼ introduzca los minutos (default 00). Confirme con **OK**.
7. Con las teclas ▲ ▼ introduzca los segundos (default 00). Confirme con **OK**.

Programa **TIME OFF**:

8. Con las teclas ▲ ▼ introduzca la hora de apagado **OFF**. Confirme con **OK**.
9. Con las teclas ▲ ▼ introduzca los minutos. Confirme con **OK**.
10. Con las teclas ▲ ▼ introduzca los segundos. Confirme con **OK**.

En el display aparece primero **OKAY**, luego el número de programas libres que quedan, y sucesivamente el último programa configurado. Configure un nuevo programa o presione la tecla **MENU** para salir. En el display aparece la pantalla principal (funcionamiento normal).

Atención: las programaciones de **TIME ON** y **TIME OFF** no pueden ser iguales; de serlo, presionando **OK**, el visualizador muestra durante unos segundos el mensaje **Err**. El dispositivo propone que debe modificarse **TIME OFF**.

Ejemplo: **P09** programa **TIME** del canal **1 (C1)**

7 (Domingo) encendido **ON** a las 17,45 horas - apagado **OFF** a las 19,30 horas

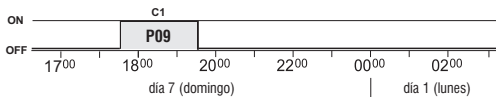

Programación en segundos, ideal para la activación de campanas escolares o sirenas de inicio y final de trabajo.

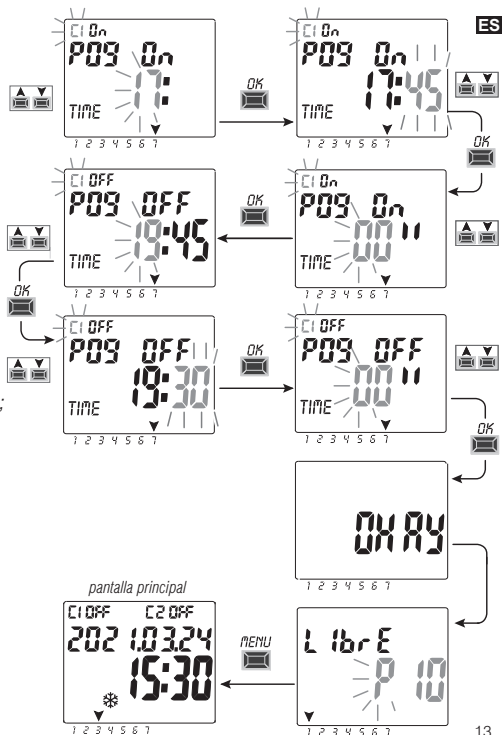

ES 4.1.2) Realización de un programa con duración más allá de la medianoche

Si al configurar la hora de apagado OFF se presiona la tecla ▲ hasta superar las 00:00, el programa termina el día sucesivo al de activación; se enciende en modo intermitente la flecha correspondiente al día sucesivo al de inicio.



Importante: solo se podrá cruzar la medianoche por un día.

Importante: NO será posible programar una hora de apagado anterior a la hora de encendido.

4.2) Señalización de memoria de programas llena

IMPORTANTE: el aparato puede memorizar hasta un máximo de 58 programas.

Cuando la memoria está llena, el visualizador muestra **Libre 00**; este texto aparecerá durante unos segundos cada vez que se accede al menú **PROG**, o bien **FuLL MEM** cada vez que se accede al menú **FERIE** (VACACIONES) hasta que se elimina algún programa memorizado.

si se accede al menú Prog:

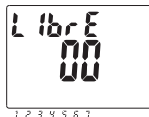

si se accede al menú Ferie (Vacaciones):

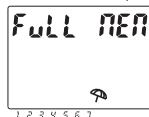

visualización durante
unos segundos

4.3) Visualización o modificación de un Programa TIME ya memorizado

Es posible ver o modificar un programa ya memorizado, llevando a cabo el siguiente procedimiento (o como ya se ha descrito en el cap. 4.1):

1. Desde la pantalla principal (funcionamiento normal), presione la tecla **MENU**, para acceder al primer menú (**PROGRAMA SET**) Confirme con **OK**.
2. Seleccione el programa que desea ver o modificar, con las teclas ▲▼. Confirme con **OK**.

Al presionar **OK** varias veces, se pueden ver y reconfirmar las configuraciones. Para modificar una configuración, utilice las teclas ▲▼ y confirme con **OK**. Visualice o modifique las configuraciones hasta que se encienda durante unos segundos el mensaje **OKAY**.

Para salir del menú **PROGRAMA SET** presione la tecla **MENU**.

5 - Menú de programas «VACACIONES» ☂

Este menú permite crear, verificar, modificar y borrar los programas «VACACIONES».

Los programas de vacaciones permiten configurar diferentes períodos, durante el año, de suspensión de los programas on/off asociados al canal 1 y/o 2 (en el modelo con dos canales), por ejemplo para el cierre de verano y de fin de año de una oficina pública o comercial.

5.1) Crear un nuevo programa VACACIONES

1. Presione la tecla **MENU**: se accede al primer menú (**PROGRAMA SET**).

2. Con las teclas ▲▼ seleccione el menú **VACACION SET**. Confirme con **OK**.

Durante 2 segundos aparece el número de programas libres, y aparece entonces en modo intermitente el primer programa libre si en el dispositivo no se ha introducido aún ningún programa de vacaciones (ejemplo: **P15**).

Con las teclas ▲▼ seleccione el programa Vacaciones libre deseado. Confirme con **OK**.

• Si hay uno o más programas Vacaciones memorizados, el display muestra el primer programa Holiday activo; si se tiene presionada durante 2 s la tecla ▲ se pasa rápidamente a un programa Holiday que esté libre para la configuración.

• Si se presionan al mismo tiempo durante 2 segundos las teclas ▲▼, se borra rápidamente el programa Vacaciones seleccionado.

3. Con las teclas ▲▼ seleccione el canal **C1** o **C2** o **ambos** (solo en el modelo con dos canales).

Confirme con **OK**.

4. Con las teclas ▲▼ seleccione el mes en el que desea que inicie la suspensión (OFF) de los programas (el número del mes parpadea). Confirme con **OK**.

5. Con las teclas ▲▼ seleccione el día en el que desea que inicie la suspensión (OFF) de los programas (el número del día parpadea). Confirme con **OK**.

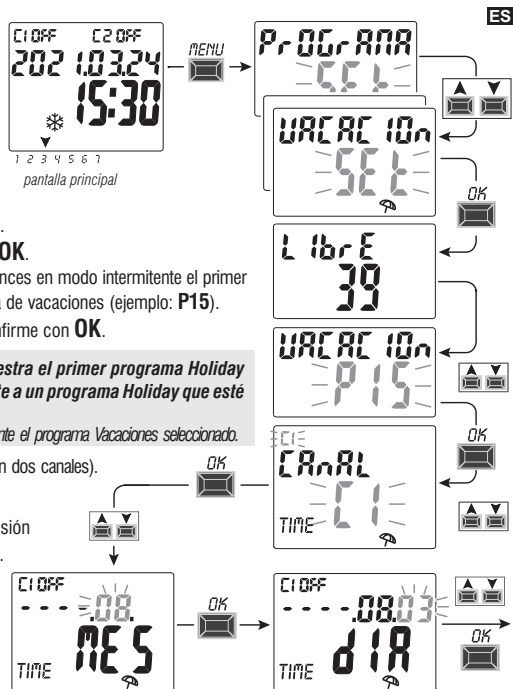

continúa

- ES** 6. Con las teclas ▲▼ seleccione el mes en el que desea que termine la suspensión (ON) de los programas (el número del mes parpadea). Confirme con **OK**.
7. Con las teclas ▲▼ seleccione el día en el que desea que termine la suspensión (ON) de los programas (el número del día parpadea). Confirme con **OK**.

i La fecha de final de la suspensión es el día en que los programas se consideran de nuevo activos

Atención: si las fechas configuradas para OFF y ON son idénticas, al presionar **OK** el display muestra durante unos segundos el mensaje **Err** y sucesivamente regresa al punto 4 (selección del mes de inicio de la suspensión), introduzca las fechas deseadas.

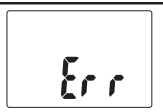

8. Al final de la introducción del programa, el display muestra primero **OKAY**, luego el número de programas libres que quedan, y sucesivamente el último programa configurado. Configure un nuevo programa de vacaciones o presione 2 veces la tecla **MENU** para salir y regresar a la pantalla principal.

Nota: si el mes de terminación de la suspensión configurado (ON) es un mes anterior al mes del inicio de la suspensión (OFF), el programa **VACACION** empezará en el año actual y terminará en el año sucesivo (función útil para memorizar un programa a caballo entre dos años).

Quando está **activo un programa Ferie** (Vacaciones), el visualizador muestra en la pantalla principal C1 o C2 o ambos (según el/los canal/es afectados por la suspensión) y el icono del parasol intermitentes.

Ejemplo en la figura incluida al lado: el canal 1 (C1) ha sido desactivado porque está afectado por un programa Ferie (Vacaciones) activo.

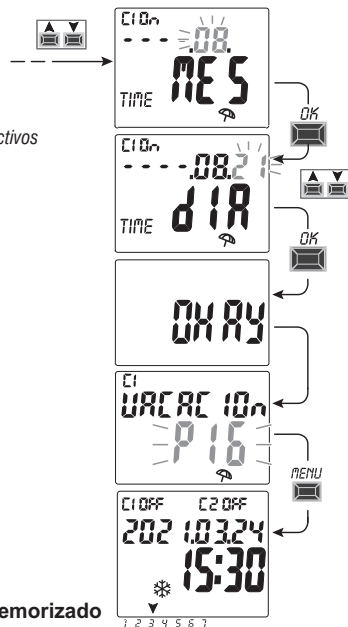
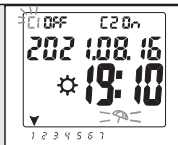

5.2) Visualización o modificación de un programa VACACIONES ya memorizado

Entre en el menú **VACACION SET** llevando a cabo el procedimiento descrito en el punto 1a de la página anterior; seleccione el programa Vacaciones deseado con las teclas ▲▼ y confirme con **OK**. Al presionar **OK** varias veces, se pueden ver y reconfirmar las configuraciones. Para modificar una configuración, utilice las teclas ▲▼ y confirme con **OK**. Visualice o modifique las configuraciones hasta que se encienda durante unos segundos el mensaje **OKAY**. Para salir del menú **VACACION SET** presione la tecla **MENU**.

6 - Cancelar un programa (menù «CANC PRG»)

1. Presione la tecla **MENÚ**: se accede al primer menù (**PROGRAMA SET**).

2. Con las teclas ▲▼ seleccione el menù **CANC PRG SET**.

Confirme con **OK**.

3. En el display aparece la pantalla **CANC PRG SOLO** per cancellare un para borrar un solo programa o, con las teclas ▲▼, seleccione **CANC PRG TODO** para borrar todos los programas memorizados (incluyendo los programas **VACACIONES** que se hayan memorizado).

4a. Si selecciona **CANC PRG SOLO**, confirme con con **OK**.

Con las teclas ▲▼ seleccione el programa que desea borrar.

Confirme con **OK**; el programa se borra.

Se puede borrar otro programa, o presionar 2 veces la tecla **MENÚ** para salir y acceder a la pantalla principal.

*Nota: si el programa seleccionado que se va a borrar es un programa de **VACACIONES**, bajo el número del programa aparece el icono ☹.*

4b. Si se selecciona **CANC PRG TODO**, al confirmar con **OK** **se borran de la memoria todos los programas** (el icono ⚠ intermitente señala que se debe prestar atención puesto que con esta operación todos los programas se borran y no podrán restablecerse).

Después de unos segundos en el display aparece primero **OKAY** y luego la pantalla principal de funcionamiento normal.

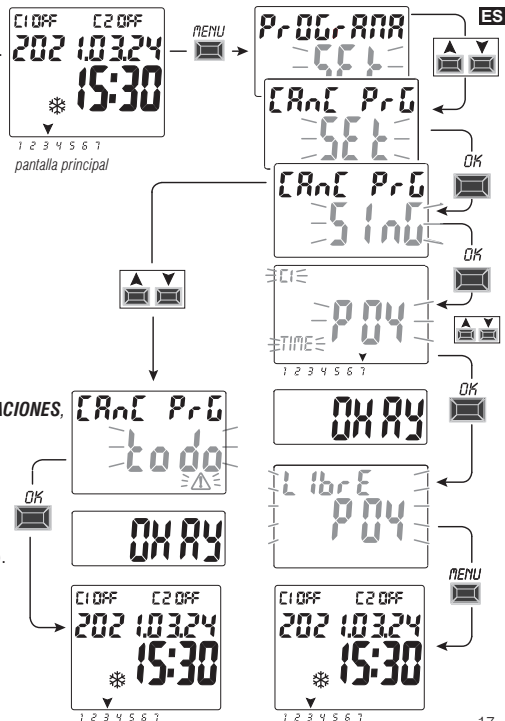

ES 7 - Menú «MANUAL»

Este menú permite **forzar manualmente** el estado de la salida (o las salidas, en el modelo con dos canales) independientemente de los programas que estén activos. Normalmente se utiliza para probar o efectuar el mantenimiento de la carga conectada.

Activar un forzado

1. Presione la tecla **MENÚ**: se accede al primer menú (**PROGRAMA SET**).
2. Con las teclas **▲▼** seleccione el menú **MANUAL SET**. Confirme con **OK**.
3. Con las teclas **▲▼** seleccione el canal C1 o C2 (en el modelo con dos canales). Confirme con **OK**.
4. Con las teclas **▲▼** seleccione el modo de forzado (según se indica en la tabla). Confirme con **OK**. Aparece durante unos segundos **OKAY** y sucesivamente en el display aparece la pantalla de la configuración seleccionada..

5. **Para desactivar el forzado manual** configure los canales C1 y/o C2 (en el modelo con dos canales) en **AUTO**. Confirme con **OK**.

*Nota: se puede acceder desde la pantalla principal directamente al menú **MANUAL** del canal **C1** presionando al mismo tiempo las teclas **MENÚ+▲** e al menú **MANUAL** del canal **C2** (versión con dos canales) presionando al mismo tiempo las teclas **OK+▼**.*

6. Para salir del menú y regresar a la pantalla inicial, presione tres veces la tecla **MENÚ**.

Forzado manual permanente (PERM)

Esta modalidad tiene máxima prioridad. Permite forzar manualmente el estado de las salidas (ON y OFF) en modo **permanente** independientemente de los programas memorizados.

Para desactivar el forzado manual permanente, configure el(los) canal(es) en **AUTO**.

Forzado manual temporal (TEMP)

Esta modalidad tiene máxima prioridad. Permite forzar manualmente el estado de las salidas (ON y OFF) en modo **temporal** independientemente de los programas memorizados.

El forzado manual temporal se desactiva automáticamente tan pronto como se activa un programa memorizado, o al configurar el(los) canal(es) en **AUTO**.

| Modo de forzado | Símbolo del display | Canal-Condición | Función de forzado |
|-----------------|---------------------|------------------|--|
| AUTO | | C1 C2 | Ningún forzado en el canal, gestión desde el programa |
| PERM | ⚡ | C1 On C2 On | Canal permanente activado |
| PERM | ⚡ | C1 OFF C2 OFF | Canal permanente desactivado |
| TEMP | ⚡ | C1 On C2 On | Canal activado hasta la próxima activación de cualquiera de los programas . |
| TEMP | ⚡ | C1 OFF C2 OFF | Canal activado hasta la próxima activación de cualquiera de los programas . |

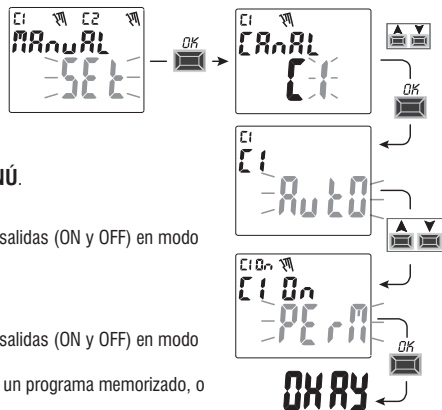

8 - Menu «OPCIONES»

Este menú ofrece las siguientes opciones:

- Selección del idioma
- Configuración TIME
- Mantenimiento
- Cuenta horas
- Luz LED (retroiluminación)
- Garantía
- Información

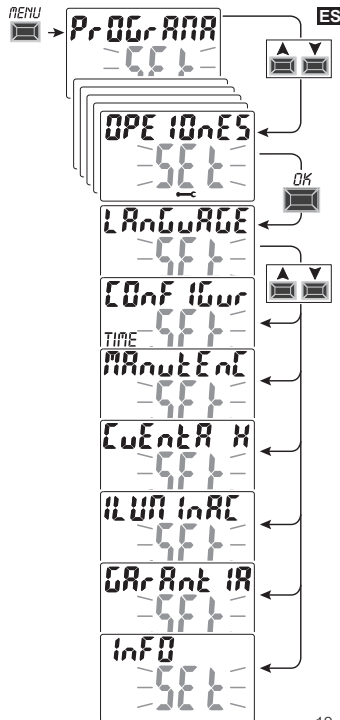

1. Presione la tecla **MENÚ**: se accede al primer menú (**PROGRAMA SET**).
2. Con las teclas **▲▼** seleccione el menú **OPCIONES SET**. Confirme con **OK**.
3. Se accede al submenú.

Lleve a cabo el siguiente procedimiento, en función del menú seleccionado.

8.1) CAMBIO DE IDIOMA

1. Desde el submenú **LANGUAGE SET**, confirme con **OK**.
2. Con las teclas **▲▼** seleccione el idioma deseado entre **IT -> EN -> DE -> FR -> ES**
Confirme con **OK**. El display muestra **OKAY**.
3. Para salir del menú y regresar a la pantalla inicial, presione tres veces la tecla **MENÚ**.

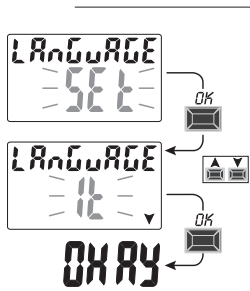

ES 8.2) CONFIGURACIÓN SET TIME

1. Desde el submenú **CONFIGUR SET TIME**, confirme con **OK**.
2. Se pueden modificar (según se ha descrito en el capítulo 2 - «Primer encendido») los datos relativos a:
 - año actual, mes, día, hora, minutos
 - hora legal o solar (solamente modelos preparados)
3. Tras la modificación o visualización de los datos, tras el último, confirme con **OK**, en el display aparece **OKAY** durante unos segundos y luego la pantalla correspondiente a las **CONFIGUR SET**
4. Para salir del menú y regresar a la pantalla inicial, presione 2 veces la tecla **MENÚ**.

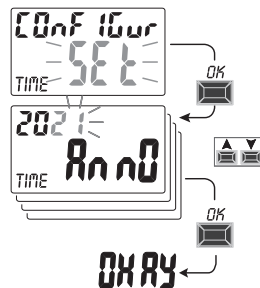

8.3) MANTENIMIENTO (MANUTENC)

Esta función permite configurar, para cada canal, un período de funcionamiento en ON; una vez transcurrido este período el interruptor digital señala la necesidad de una intervención de mantenimiento al dispositivo conectado al canal en cuestión.

1. Desde el submenú **MANUTENC SET**, confirme con **OK**.
2. Con las teclas ▲▼ seleccione el canal deseado entre **C1** o **C2** (en el modelo con dos canales).
Confirme con **OK**.
3. Con las teclas ▲▼ configure la intervención de mantenimiento (en horas).
(Presione la tecla ▲ o ▼ por impulsos para aumentar/reducir valor por valor; o manténgala presionada para aumentar/reducir el valor de diez en diez)
4. Confirme con **OK**, el display muestra durante unos segundos **OKAY**.
5. Para salir del menú y regresar a la pantalla inicial, presione 3 veces la tecla **MENÚ**.

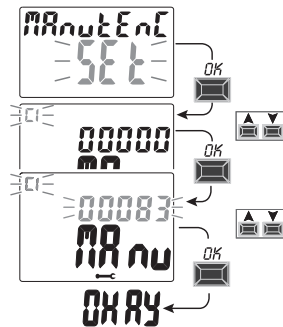

8.3.a) Gestión de las operaciones de mantenimiento

- Al alcanzar las horas de funcionamiento configuradas para uno o los dos canales (en el modelo con dos canales), en la pantalla principal aparece, con repetición cíclica, el mensaje **MANUTENC** alternándose con la **FECHA** actual (ejemplo en la figura al lado: canal 1 en mantenimiento).
 - IEn esta condición se puede forzar el estado de las salidas (desde el menú MANUAL) y gestionar la intervención de mantenimiento.
 - Para eliminar el aviso de mantenimiento, desde la pantalla principal:
 - mantenga presionada la tecla ▲ durante 3 segundos; se resetea el aviso relativo al canal C1,
 - mantenga presionada la tecla ▼ (img) durante 3 segundos; se resetea el aviso relativo al canal C2(para el modelo con dos canales)
- De esta forma se resetea el canal y la cuenta de las horas configuradas vuelve a empezar desde el principio.

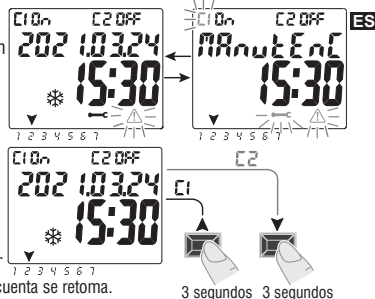

Atención: cuando se elimina el mensaje **MANUTENC** el cuenta horas se reactiva automáticamente y la cuenta se retoma.

Atención: si se modifica el intervalo de mantenimiento, se pierde la cuenta parcial que haya transcurrido hasta dicho momento.

Desactivación de la función «Mantenimiento»

Para no utilizar la función **MANTENIMIENTO**, configure el cuenta horas en cero para el canal **C1** y/o **C2** (en el modelo con dos canales).

8.4) CUENTA HORAS

Esta función permite ver y poner en cero la cuenta de las horas de funcionamiento en ON para el canal 1 y/o el canal 2 (en el modelo con dos canales). Sirve para monitorear la vida de la carga/del dispositivo conectado al canal.

1. Desde el submenú **CUENTA H SET**, confirme con **OK**.
2. Con las teclas ▲▼ seleccione el canal deseado entre **C1** o **C2** (modelo de doble canal).
Aparecen las horas de funcionamiento del canal seleccionado.

Para resetear la cuenta de las horas:

3. Con las teclas ▲▼ seleccione el canal deseado entre **C1** o **C2** (en el modelo con dos canales).
4. **Mantenga presionada durante 3 segundos** la tecla que corresponde al canal seleccionado (el número de las horas parpadea):
 - tecla ▲ para el canal C1
 - tecla ▼ para el canal C2 (solo modelo de dos canales)
5. La cuenta se pone a cero.
6. Para salir del menú y regresar a la pantalla inicial, presione 3 veces la tecla **MENÚ**.

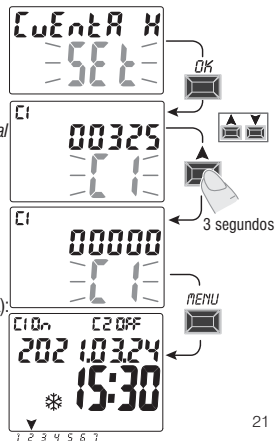

ES 8.5) RETROILUMINACIÓN (Iluminac)

Esta función permite configurar la retroiluminación del display en tres modalidades:

- Temporizada = encendida durante 6 segundos desde la última presión de una tecla.
- Fijo ON = siempre encendida (default)
- Fijo OFF = siempre apagada

1. Desde el submenú **ILUMINAC SET**, confirme con **OK**.
2. Con las teclas **▲▼** seleccione el programa deseado. Confirme con **OK**.
En el display aparece durante unos segundos **OKAY**.
3. Para salir del menú y regresar a la pantalla inicial, presione 2 veces la tecla **MENÚ**.

8.6) GARANTIA

Esta función permite ver el tiempo transcurrido (en días) a partir de la primera puesta en servicio del producto. Este dato es útil para la garantía del mismo.

Nota: el dato NO puede ser modificado por el operador.

1. Desde el submenú **GARANTIA SET**, confirme con **OK**.
2. Aparecen los días transcurridos desde la primera puesta en servicio del producto.
3. Para salir del menú y regresar a la pantalla inicial, presione tres veces la tecla **MENÚ**.

8.7) INFORMACIÓN

Esta función permite ver el tiempo transcurrido relativo a la versión del software instalado en el producto.

1. Desde el submenú **INFO SET**, confirme con **OK**.
2. Aparece la información relativa a la versión del software.
3. Para salir del menú y regresar a la pantalla principal, presione tres veces la tecla **MENÚ**.

